

1

2

3

4

5

6

A タイヤ 4つ作る

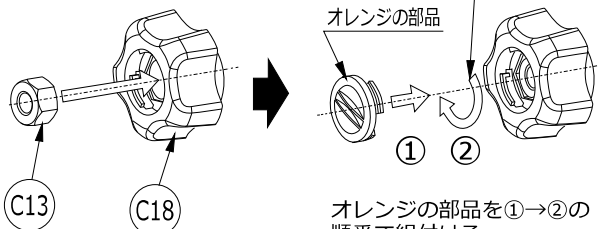
指先またはコイン
などでまわす

オレンジの部品

① ②

オレンジの部品を①→②の
順番で組付ける

B ドライバー部分

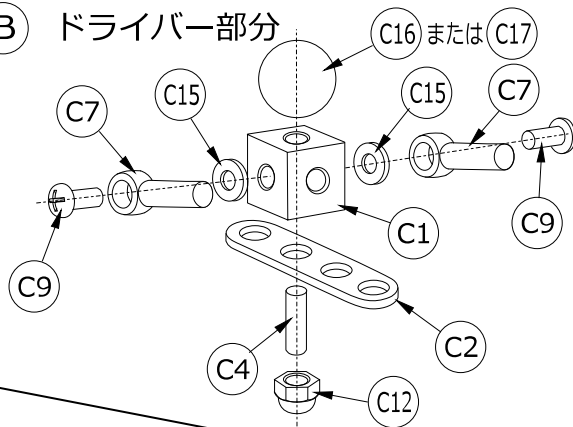

矢視 P(カート後側)

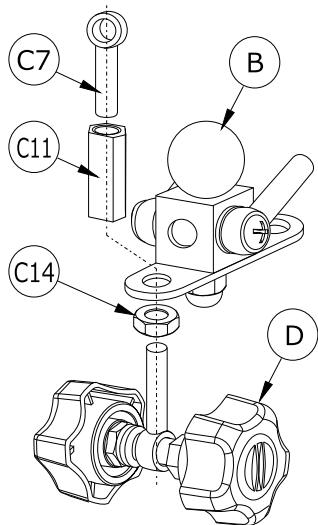
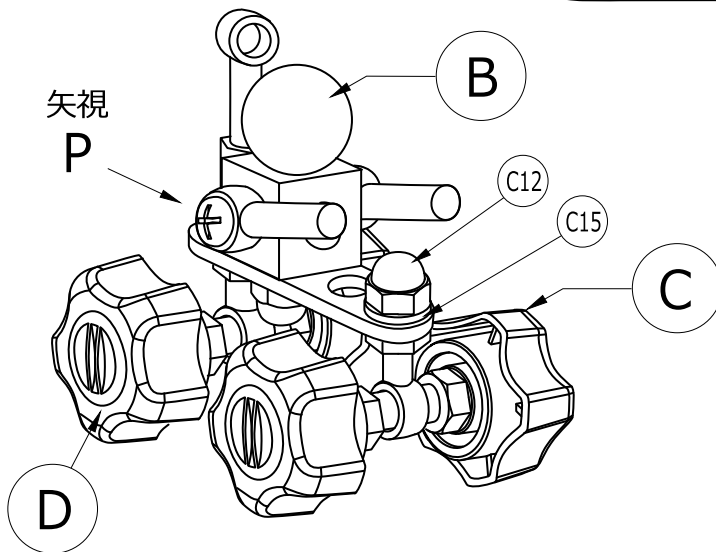
矢視
P

D うしろタイヤ部分

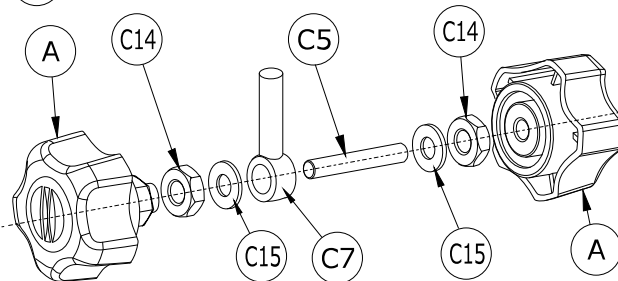

C まえタイヤ部分

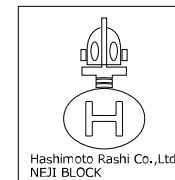
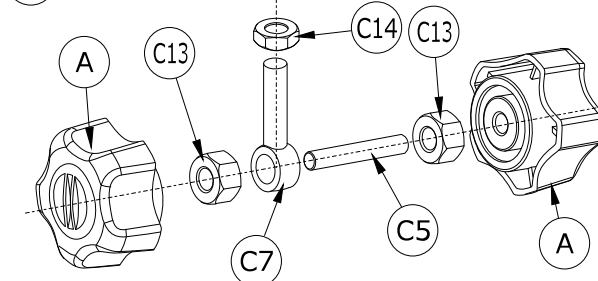

X



レーシングカート構成部品表

No.	Part Name	Size	必要数
C1	角ブロック	15	1
C2	プレート	15-60	1
C4	寸切ボルト	M6x30	1
C5	寸切ボルト	M6x50	2
C7	デンデンボルト	M6x25	5
C9	(+) ナベ小ネジ	M6x12	2
C11	六角高ナット	M6x15	1
C12	袋ナット	M6	2
C13	六角ナット(1種)	M6	6
C14	六角ナット(3種)	M6	4
C15	ゴムワッシャー	6x13x15	5
C16	握り玉(黒)	Φ20x6 P1.0B	1
C17	握り玉(赤)	Φ20x6 P1.0R	1
C18	フィットノブ	M6	4

注) 各部品の締め過ぎに注意して、組み立ててください。

注) 「レーシングカート」の組立には、
キットのすべての部品を使用しません。
色々な部品を自由な発想で組み立てて
オリジナル作品を作ってください。

モデル名称	レーシングカート
キット名称	ねじブロックx KTC チャレンジャーキット
なまえ	







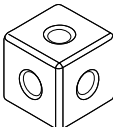
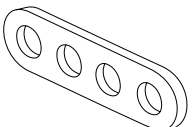

1

2

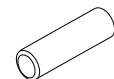
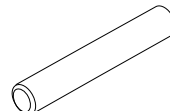
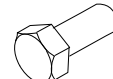
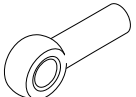
3

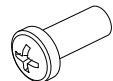
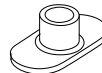
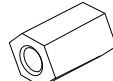
6

○ チャレンジキットに含まれる物

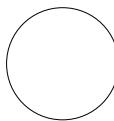
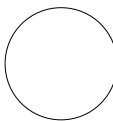
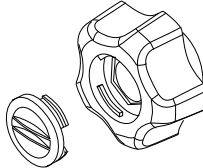
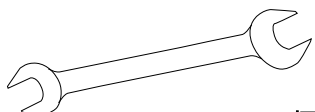
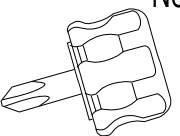
<p>C1. 角ブロック 15</p>  <p>1 個</p>	<p>C2. プレート 15-60</p>  <p>1 個</p>	<p>C3. 寸切ボルト M6 x 15</p>  <p>1 個</p>	<p>C4. 寸切ボルト M6 x 30</p>  <p>2 個</p>	<p>C5. 寸切ボルト M6 x 50</p>  <p>2 個</p>	<p>C6. 六角ボルト M6x15</p>  <p>2 個</p>
<p>C7. デンデンボルト M6 x 25</p>  <p>5 個</p>	<p>C8.(+) 皿小ネジ M6 x 8</p>  <p>1 個</p>	<p>C9.(+) ナベ小ネジ M6 x 12</p>  <p>3 個</p>	<p>C10. ウエルディング ナット W-6-F</p>  <p>2 個</p>	<p>C11. 六角高ナット M6 x 15</p>  <p>1 個</p>	<p>C12. 袋ナット M6</p>  <p>2 個</p>
<p>C13. 六角ナット (1種) M6</p>  <p>7 個</p>	<p>C14. 六角ナット (3種) M6</p>  <p>4 個</p>	<p>C15. ゴムワッシャー 6 x 13 x 2.0</p>  <p>5 個</p>	<p>C16. 握り玉 (黒) Φ20 x 6 P1.0 B</p>  <p>1 個</p>	<p>C17. 握り玉 (赤) Φ20 x 6 P1.0 R</p>  <p>1 個</p>	<p>C18. フィットノブ M6</p>  <p>4 個</p>
<p>C19. スパナ 10x13mm</p>  <p>1 個</p>	<p>C20. ミニスタッドライバ No.2 クロス</p>  <p>1 個</p>				

付属品

- ・取扱説明書 (組立図 : レーシングカート)